

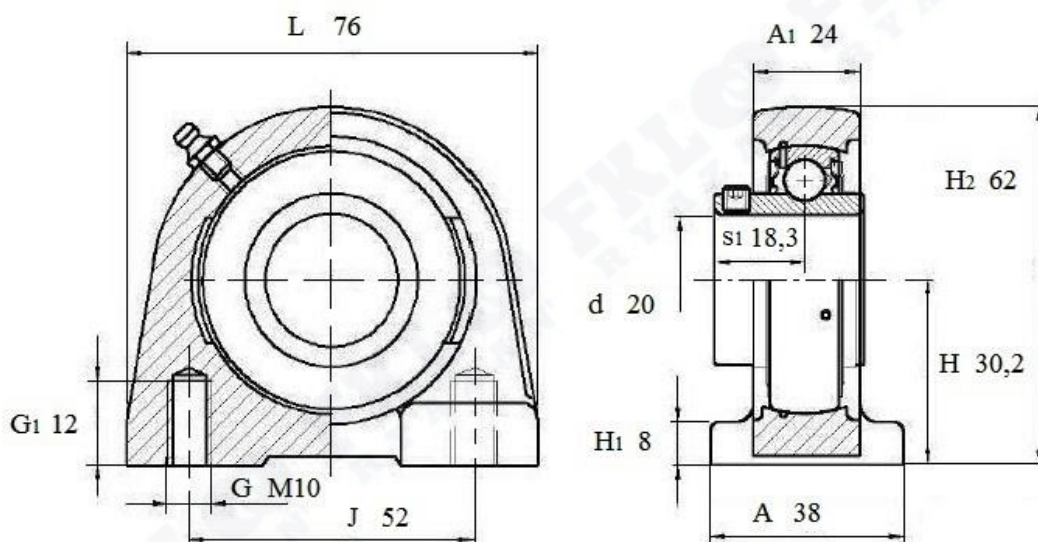

Артикул **LEV 204 2F**



Подшипниковый узел со стоячим литым корпусом **LEV 204 2F**



LEV 204 2F

Вал мм	Номинальные размеры (мм) подшипникового узла LEV204 2F										Масса кг	Обозначение
	d	L	A	J	H	G	G1	H1	H2	A1		
20	76	38	52	30,2	M10	12	8	62	24	18,3	0,54	LEV 204-2F