



Артикул **22210 C.W33**

FKL
RYAZAN'



FKL
RYAZAN'



Подшипник роликовый сферический двухрядный **22210 C.W33 (FKL)**

С кольцевым пазом с отверстиями для смазки на наружной обойме

FKL
RYAZAN'

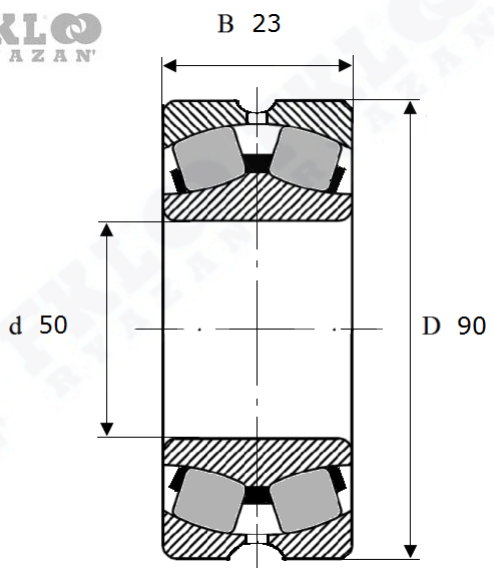

Вал, мм	Номинальные размеры (мм) подшипника 22210C.W33		Масса	Обозначение подшипника
d	D	B	кг	Артикул FKL
50	90	23	1,62	22210 C.W33