



Артикул **22214 C.W33**

FKL
RYAZAN'



FKL
RYAZAN'



Подшипник роликовый сферический двухрядный **22214 C.W33 (FKL)**

С кольцевым пазом с отверстиями для смазки на наружной обойме

FKL
RYAZAN'

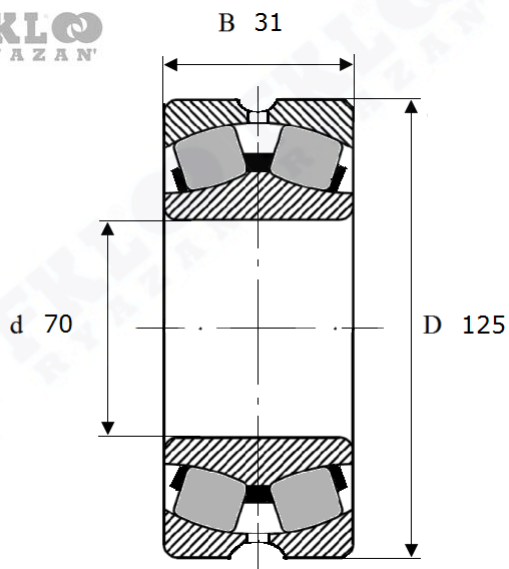

Вал, мм	Номинальные размеры (мм) подшипника 22214C.W33			Масса	Обозначение подшипника
d	D	B		кг	Артикул FKL
70	125	31		1,65	22214 C.W33