

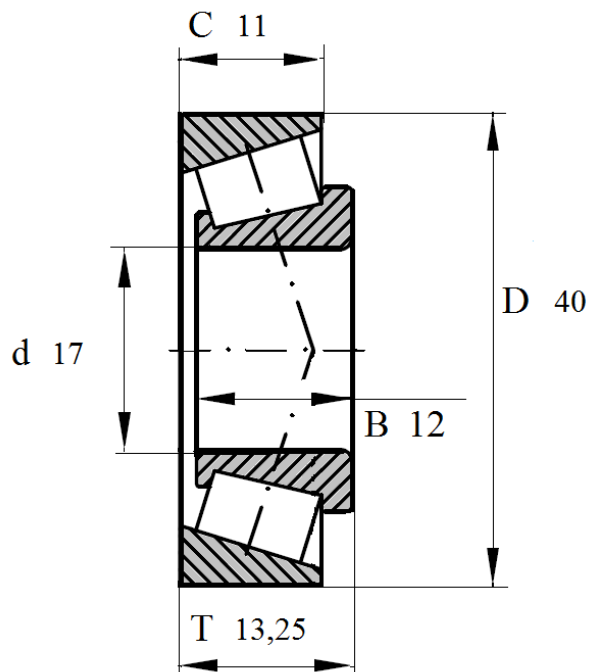

Артикул **30203A**

Подшипник роликовый конический однорядный.



30203A

Номинальные размеры (мм) подшипника 30203 A					Обозначение подшипника
Внутренний диаметр	Наружный диаметр	Ширина			Артикул Das Lager
d	D	B	C	T	30203A
17	40	12	11	13,25	