

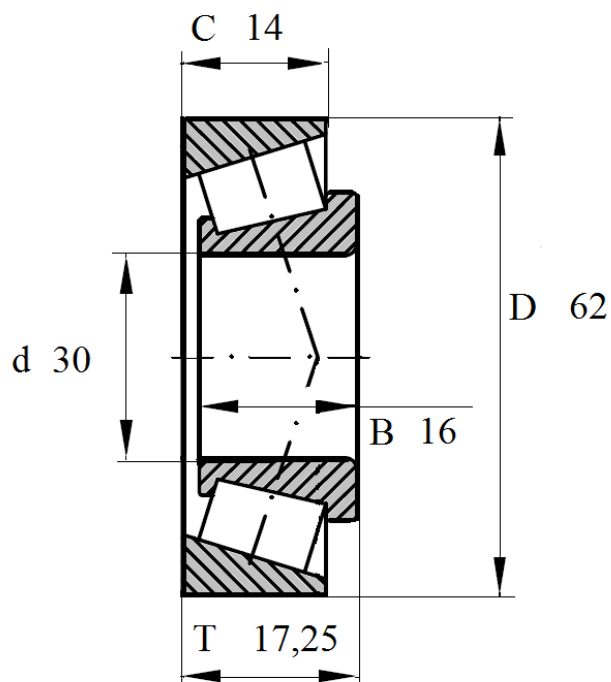

Артикул **30206A**

Подшипник роликовый конический однорядный.



30206 A

Номинальные размеры (мм) подшипника 30206 A					Обозначение подшипника
Внутренний диаметр	Наружный диаметр	Ширина			Артикул Das Lager
d	D	B	C	T	30206A
30	62	16	14	17,25	