

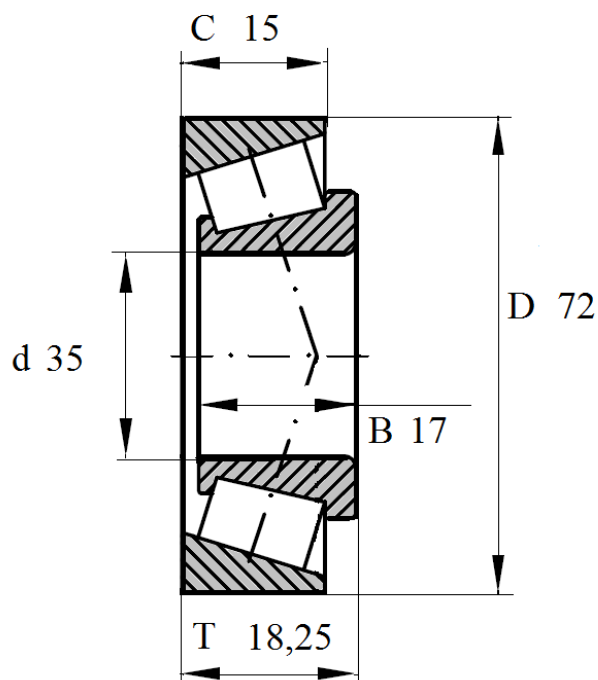

Артикул **30207A**

Подшипник роликовый конический однорядный.



30207A

Номинальные размеры (мм) подшипника 30207 A					Обозначение подшипника
Внутренний диаметр	Наружный диаметр	Ширина			Артикул Das Lager
d	D	B	C	T	30207A
35	72	17	15	18,25	