

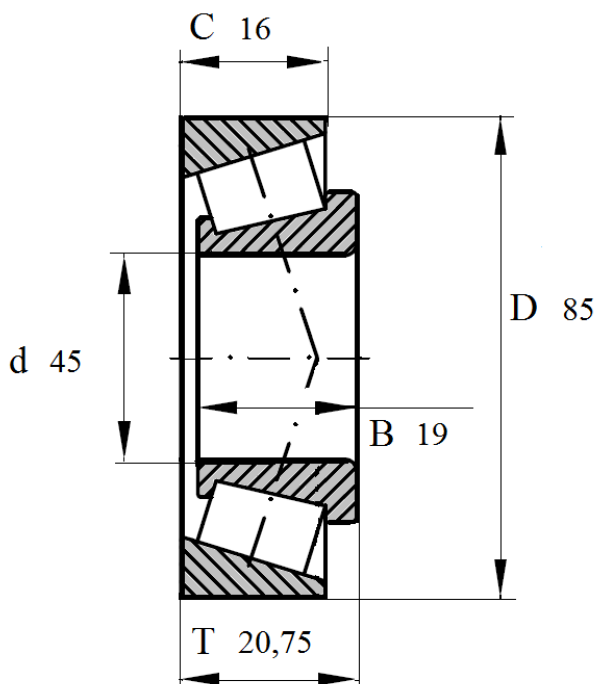

Артикул **30209A**

Подшипник роликовый конический однорядный.



30209A

Номинальные размеры (мм) подшипника 30209 A					Обозначение подшипника
Внутренний диаметр	Наружный диаметр	Ширина			Артикул Das Lager
d	D	B	C	T	30209A
45	85	19	16	20,75	