

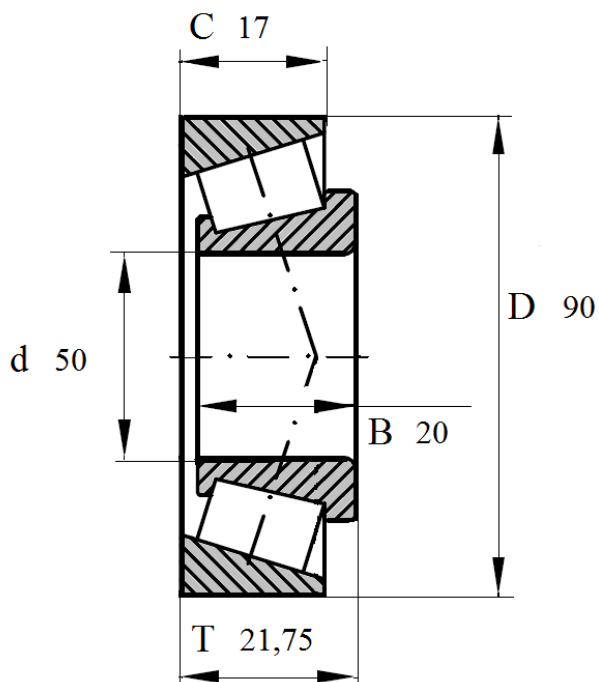

Артикул **30210A**

Подшипник роликовый конический однорядный.



30210A

Номинальные размеры (мм) подшипника 30210 A					Обозначение подшипника
Внутренний диаметр	Наружный диаметр	Ширина			Артикул Das Lager
d	D	B	C	T	30210A
50	90	20	17	21,75	