

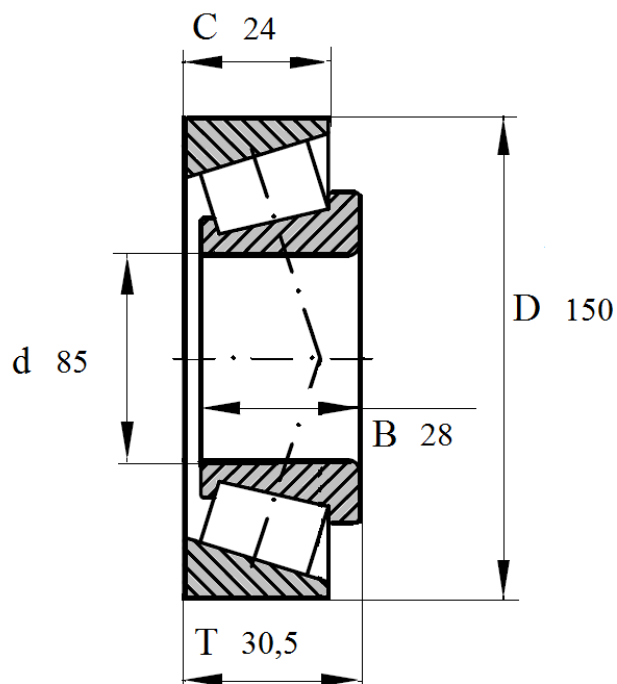

Артикул **30217A**

Подшипник роликовый конический однорядный.



30217A

Номинальные размеры (мм) подшипника 30217 A					Обозначение подшипника
Внутренний диаметр	Наружный диаметр	Ширина			Артикул Das Lager
d	D	B	C	T	30217A
85	150	28	24	30,5	