

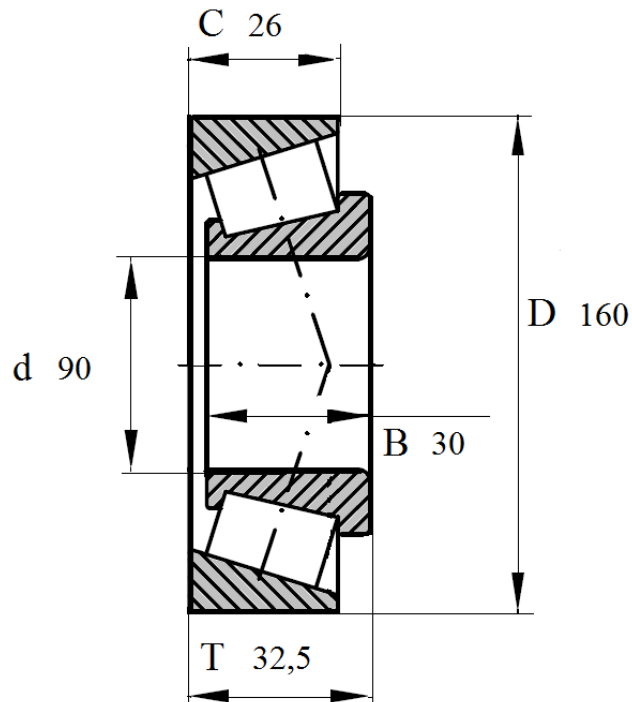

Артикул **30218A**

Подшипник роликовый конический однорядный.



30218A

Номинальные размеры (мм) подшипника 30218 A					Обозначение подшипника
Внутренний диаметр	Наружный диаметр	Ширина			Артикул Das Lager
d	D	B	C	T	30218A
90	160	30	26	32,5	