

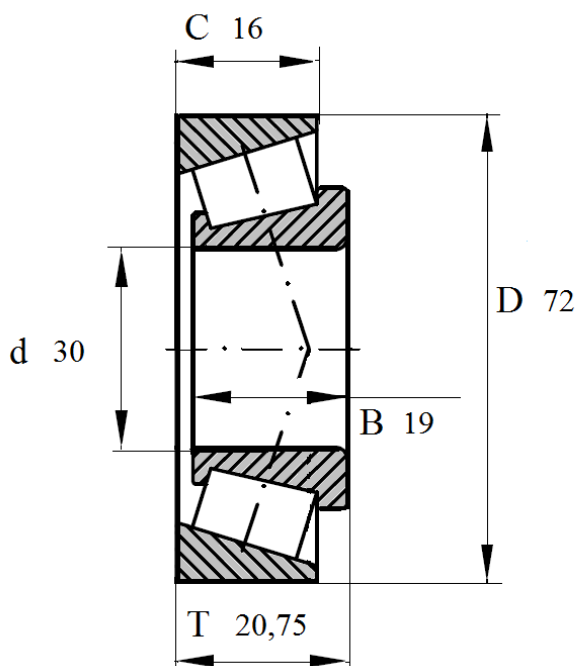

Артикул **30306A**

Подшипник роликовый конический однорядный.



30306A

Номинальные размеры (мм) подшипника 30306 A					Обозначение подшипника
Внутренний диаметр	Наружный диаметр	Ширина			Артикул Das Lager
d	D	B	C	T	30306A
30	72	19	16	20,75	