

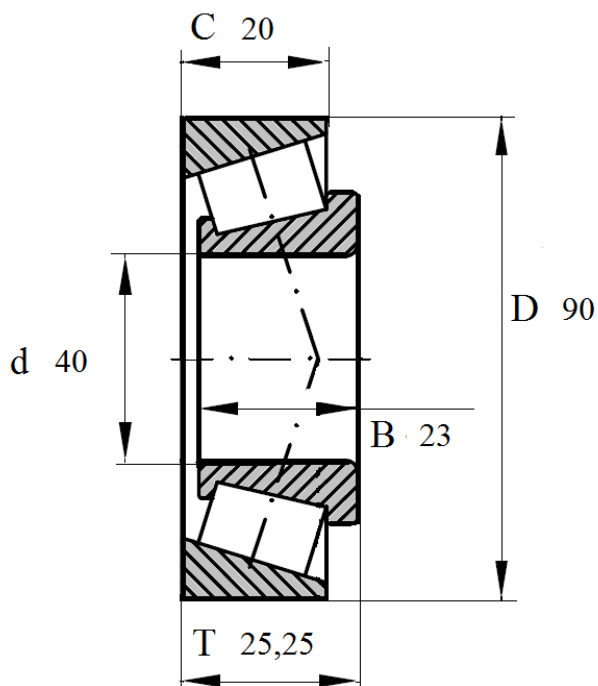

Артикул **30308A**

Подшипник роликовый конический однорядный.



30308A

Номинальные размеры (мм) подшипника 30308 A					Обозначение подшипника
Внутренний диаметр	Наружный диаметр	Ширина			Артикул Das Lager
d	D	B	C	T	30308A
40	90	23	20	25,25	