

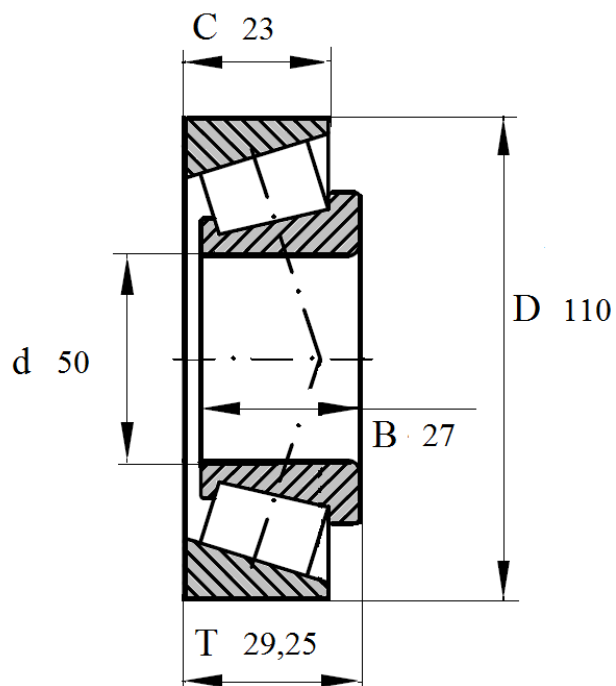

Артикул **30310A**

Подшипник роликовый конический однорядный.



30310A

Номинальные размеры (мм) подшипника 30310 A					Обозначение подшипника
Внутренний диаметр	Наружный диаметр	Ширина			Артикул Das Lager
d	D	B	C	T	30310A
50	110	27	23	29,25	