

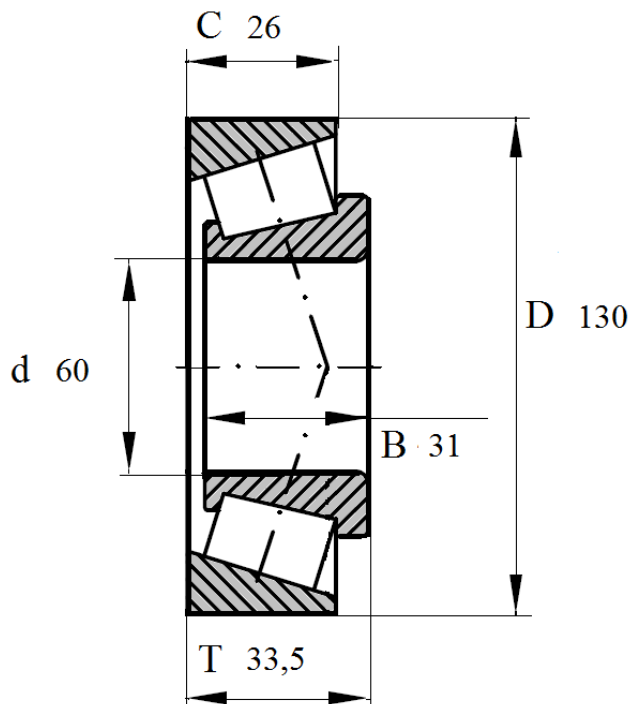

Артикул **30312A**

Подшипник роликовый конический однорядный.



30312A

Номинальные размеры (мм) подшипника 30312 A					Обозначение подшипника
Внутренний диаметр	Наружный диаметр	Ширина			Артикул Das Lager
d	D	B	C	T	30312A
60	130	31	26	33,5	