

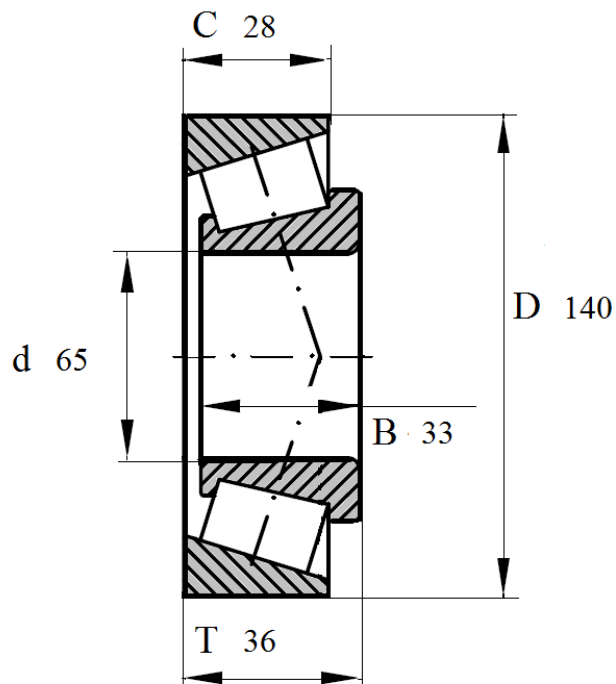

Артикул **30313A**

Подшипник роликовый конический однорядный.



30313A

Номинальные размеры (мм) подшипника 30313 A					Обозначение подшипника
Внутренний диаметр	Наружный диаметр	Ширина			Артикул Das Lager
d	D	B	C	T	30313A
65	140	33	28	36	