

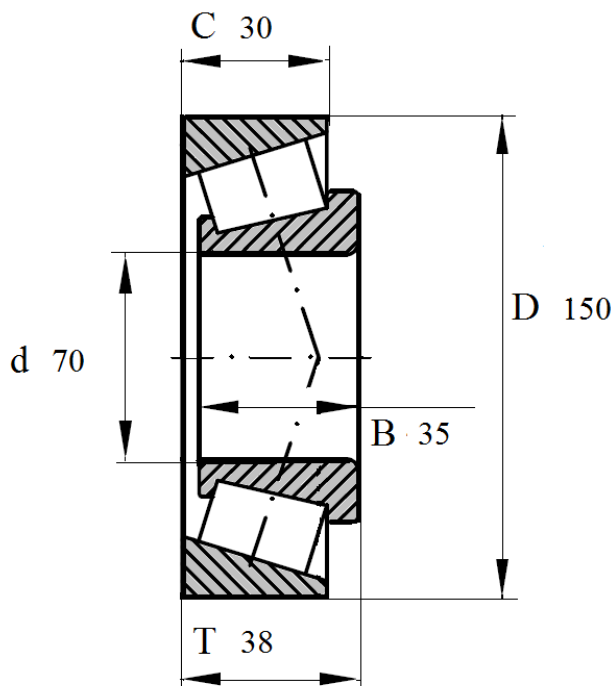

Артикул **30314A**

Подшипник роликовый конический однорядный.



30314A

Номинальные размеры (мм) подшипника 30314 A					Обозначение подшипника
Внутренний диаметр	Наружный диаметр	Ширина			Артикул Das Lager
d	D	B	C	T	30314A
70	150	35	30	38	