

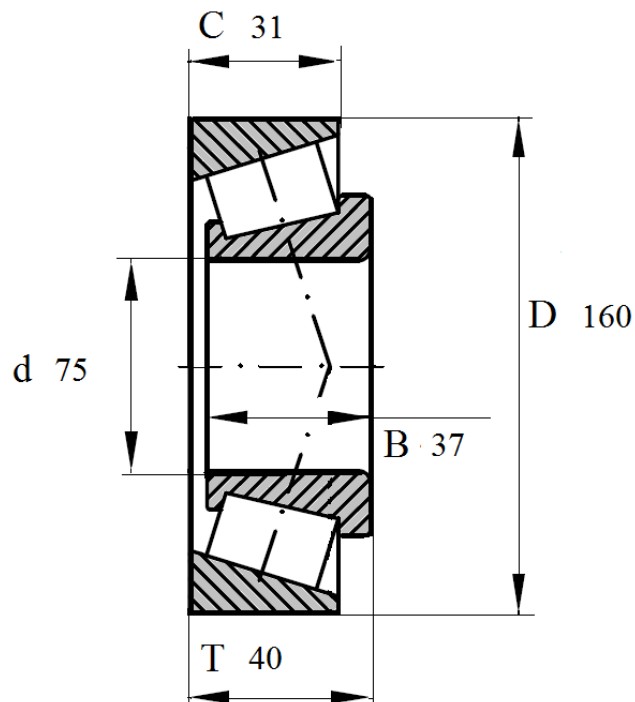

Артикул **30315A**

Подшипник роликовый конический однорядный.



30315A

Номинальные размеры (мм) подшипника 30315 A					Обозначение подшипника
Внутренний диаметр	Наружный диаметр	Ширина			Артикул Das Lager
d	D	B	C	T	30315A
75	160	37	31	40	