

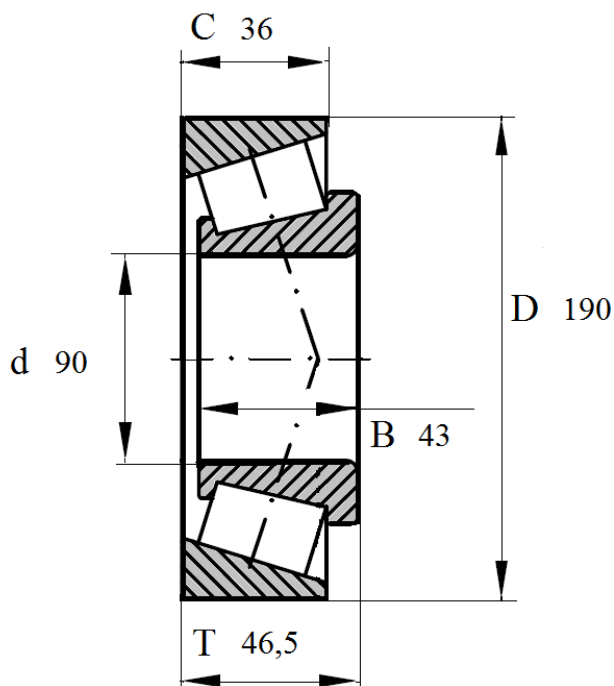

Артикул **30318A**

Подшипник роликовый конический однорядный.



30318A

Номинальные размеры (мм) подшипника 30318 A					Обозначение подшипника
Внутренний диаметр	Наружный диаметр	Ширина			Артикул Das Lager
d	D	B	C	T	30318A
90	190	43	36	46,5	