

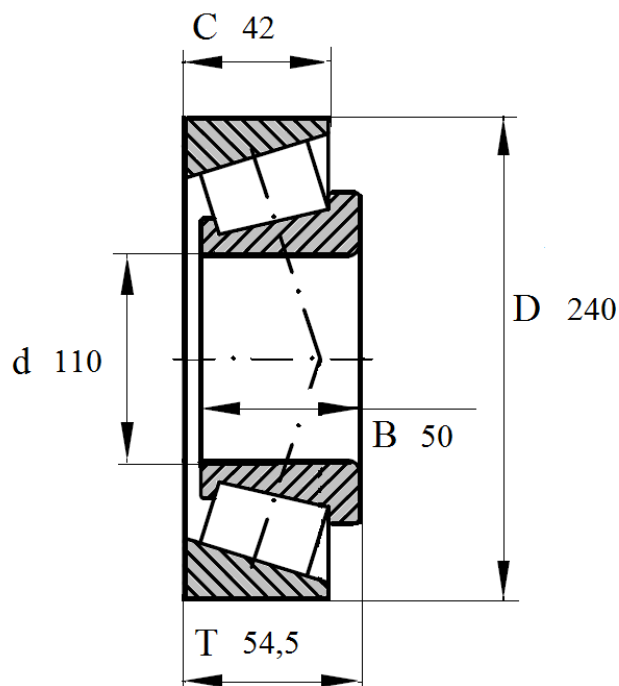

Артикул **30322A**

Подшипник роликовый конический однорядный.



30322A

Номинальные размеры (мм) подшипника 30322 A					Обозначение подшипника
Внутренний диаметр	Наружный диаметр	Ширина			Артикул Das Lager
d	D	B	C	T	30322A
110	240	50	42	54,5	