

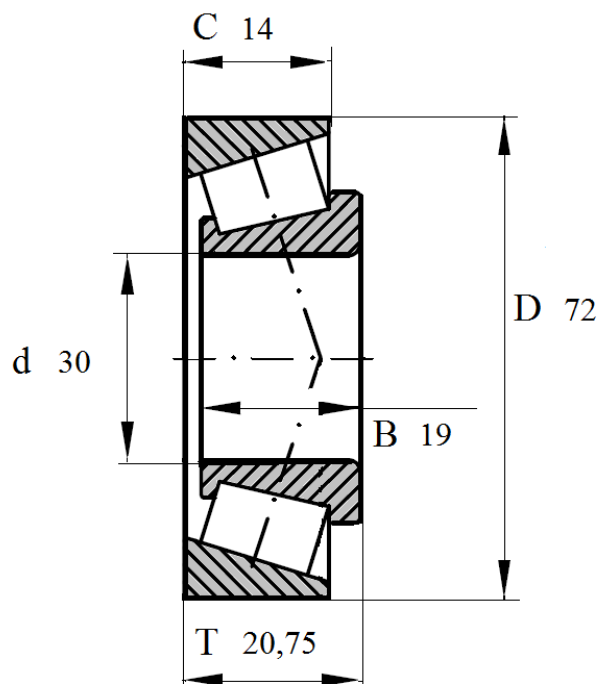

Артикул **31306A**

Подшипник роликовый конический однорядный.



31306A

Номинальные размеры (мм) подшипника 31306 A					Обозначение подшипника
Внутренний диаметр	Наружный диаметр	Ширина			Артикул Das Lager
d	D	B	C	T	31306A
30	72	19	14	20,75	