

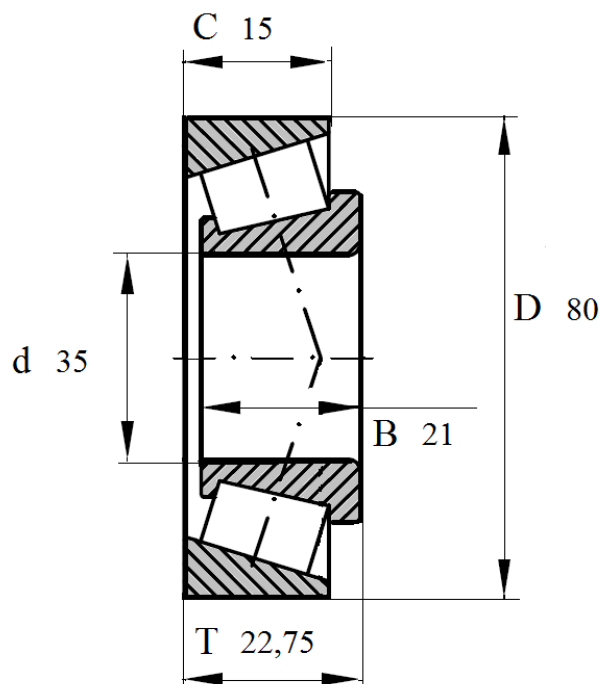

Артикул **31307A**

Подшипник роликовый конический однорядный.



31307A

Номинальные размеры (мм) подшипника 31307 A					Обозначение подшипника
Внутренний диаметр	Наружный диаметр	Ширина			Артикул Das Lager
d	D	B	C	T	31307A
35	80	21	15	22,75	