

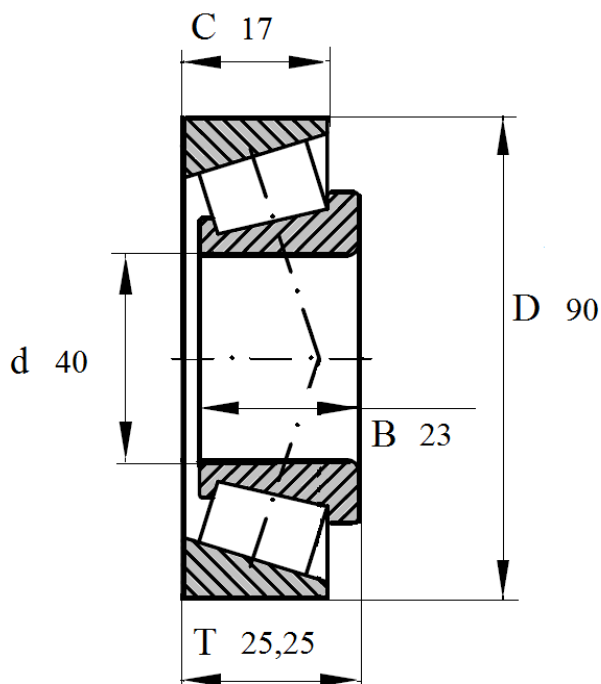

## Артикул **31308A**

Подшипник роликовый конический однорядный.



## 31308A

Номинальные размеры (мм) подшипника <b>31308 A</b>					Обозначение подшипника
Внутренний диаметр	Наружный диаметр	Ширина			Артикул Das Lager
$d$	$D$	$B$	$C$	$T$	<b>31308A</b>
40	90	23	17	25,25	