

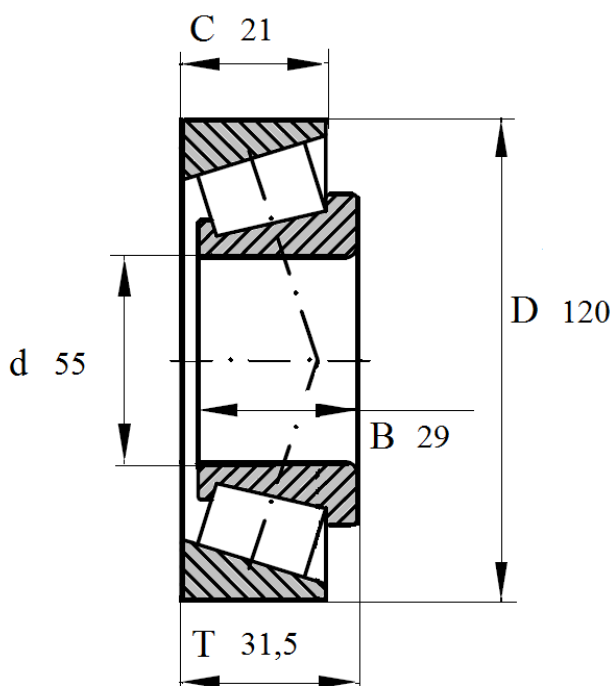

Артикул **31311A**

Подшипник роликовый конический однорядный.



31311A

Номинальные размеры (мм) подшипника 31311 A					Обозначение подшипника
Внутренний диаметр	Наружный диаметр	Ширина			Артикул Das Lager
d	D	B	C	T	31311A
55	120	29	21	31,5	