

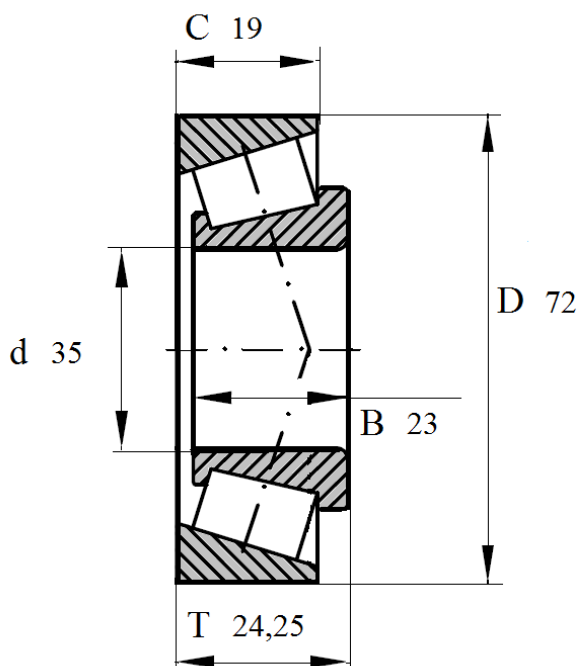

Артикул **32207A**

Подшипник роликовый конический однорядный.



32207A

Номинальные размеры (мм) подшипника 32207 A					Обозначение подшипника
Внутренний диаметр	Наружный диаметр	Ширина			Артикул Das Lager
d	D	B	C	T	32207A
35	72	23	19	24,25	