

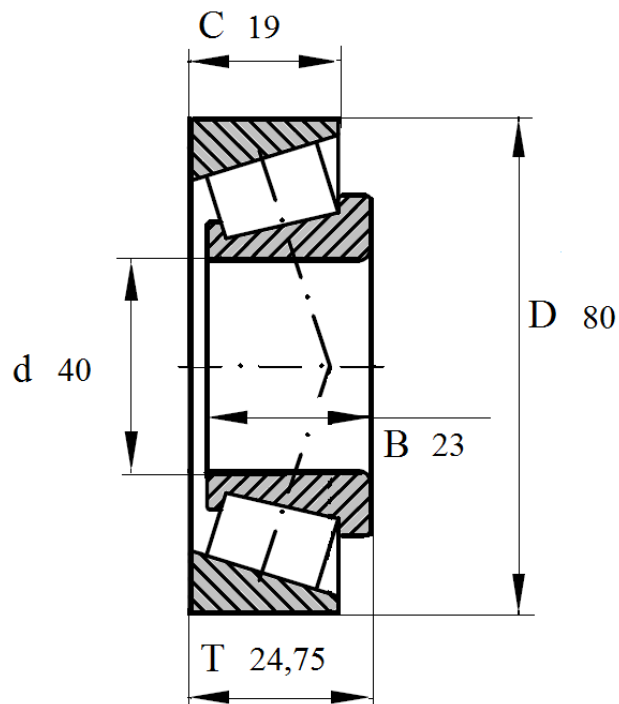

Артикул **32208A**

Подшипник роликовый конический однорядный.



32208A

Номинальные размеры (мм) подшипника 32208 A					Обозначение подшипника
Внутренний диаметр	Наружный диаметр	Ширина			Артикул Das Lager
d	D	B	C	T	32208A
40	80	23	19	24,75	