

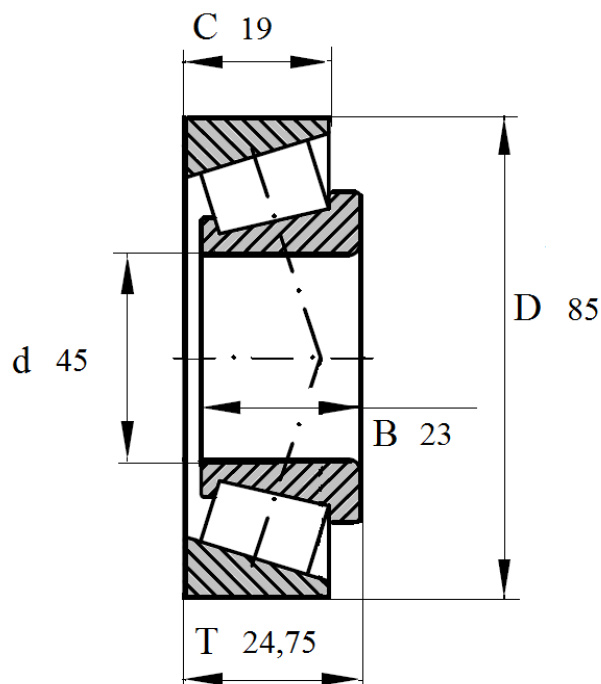

## Артикул **32209A**

Подшипник роликовый конический однорядный.



## 32209A

Номинальные размеры (мм) подшипника <b>32209 A</b>					Обозначение подшипника
Внутренний диаметр	Наружный диаметр	Ширина			Артикул Das Lager
$d$	$D$	$B$	$C$	$T$	<b>32209A</b>
45	85	23	19	24,75	