

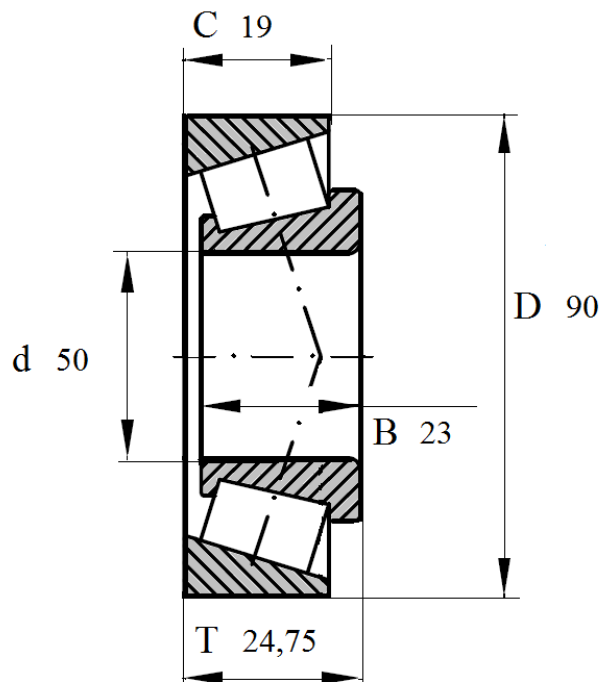

Артикул **32210A**

Подшипник роликовый конический однорядный.



32210A

Номинальные размеры (мм) подшипника 32210 A					Обозначение подшипника
Внутренний диаметр	Наружный диаметр	Ширина			Артикул Das Lager
d	D	B	C	T	32210A
50	90	23	19	24,75	