

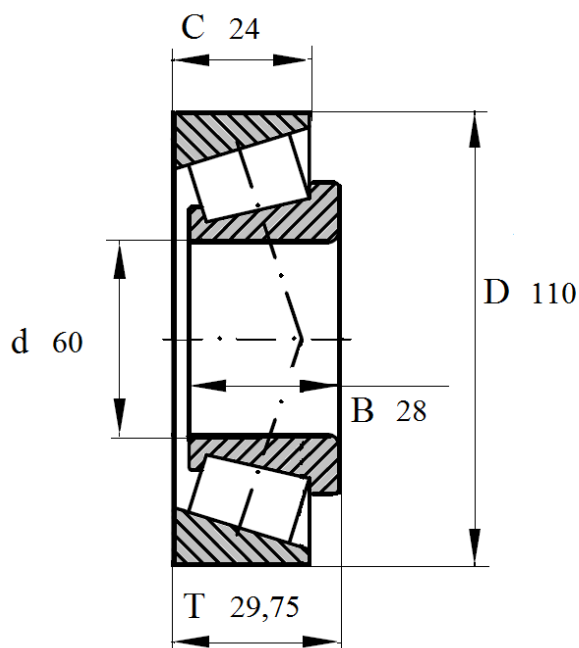

Артикул **32212A**

Подшипник роликовый конический однорядный.



32212A

Номинальные размеры (мм) подшипника 32212 A					Обозначение подшипника
Внутренний диаметр	Наружный диаметр	Ширина			Артикул Das Lager
d	D	B	C	T	32212A
60	110	28	24	29,75	