

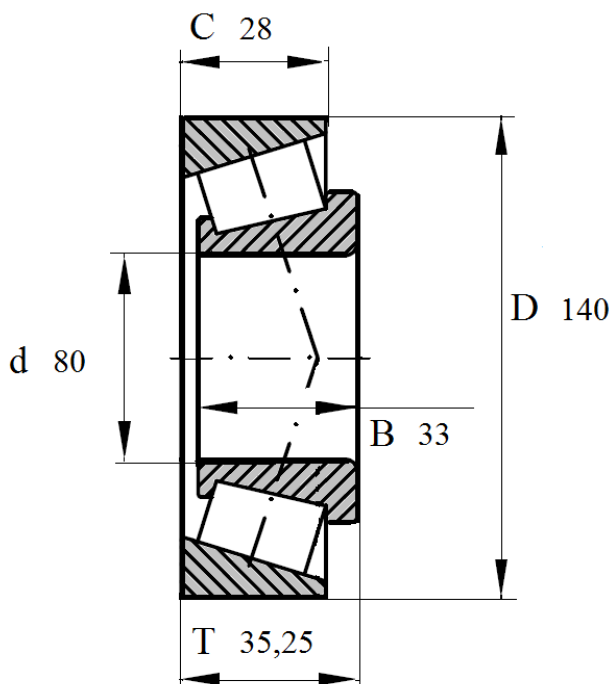

Артикул **32216A**

Подшипник роликовый конический однорядный.



32216A

Номинальные размеры (мм) подшипника 32216 A					Обозначение подшипника
Внутренний диаметр	Наружный диаметр	Ширина			Артикул Das Lager
d	D	B	C	T	32216A
80	140	33	28	35,25	