

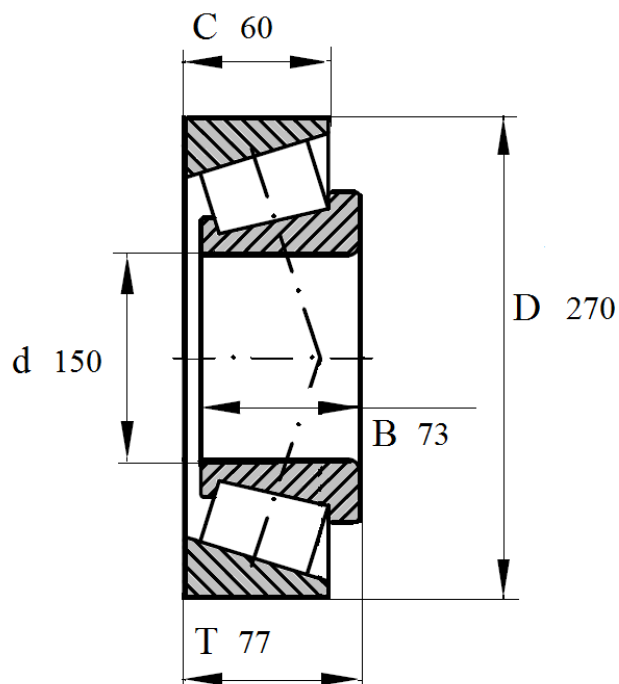

Артикул **32230A**

Подшипник роликовый конический однорядный.



32230A

Номинальные размеры (мм) подшипника 32230 A					Обозначение подшипника
Внутренний диаметр	Наружный диаметр	Ширина			Артикул Das Lager
d	D	B	C	T	32230A
150	270	73	60	77	