

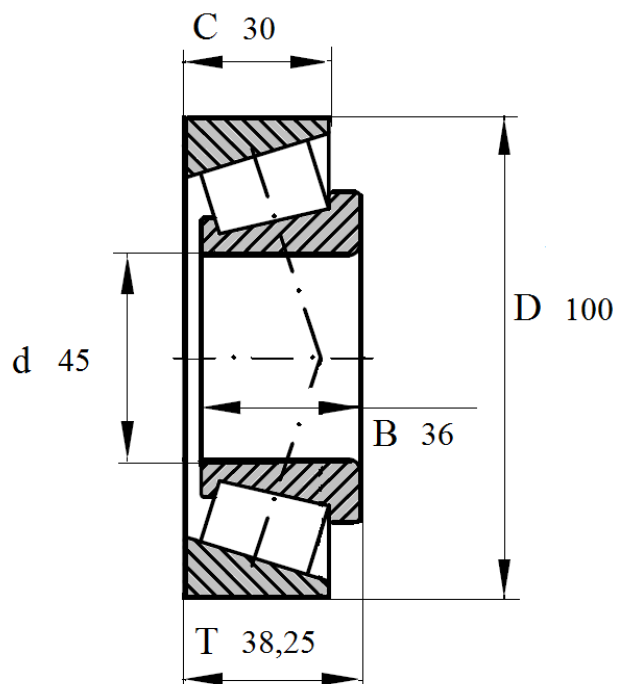

Артикул **32309A**

Подшипник роликовый конический однорядный.



32309A

Номинальные размеры (мм) подшипника 32309 A					Обозначение подшипника
Внутренний диаметр	Наружный диаметр	Ширина			Артикул Das Lager
d	D	B	C	T	32309A
45	100	36	30	38,25	