

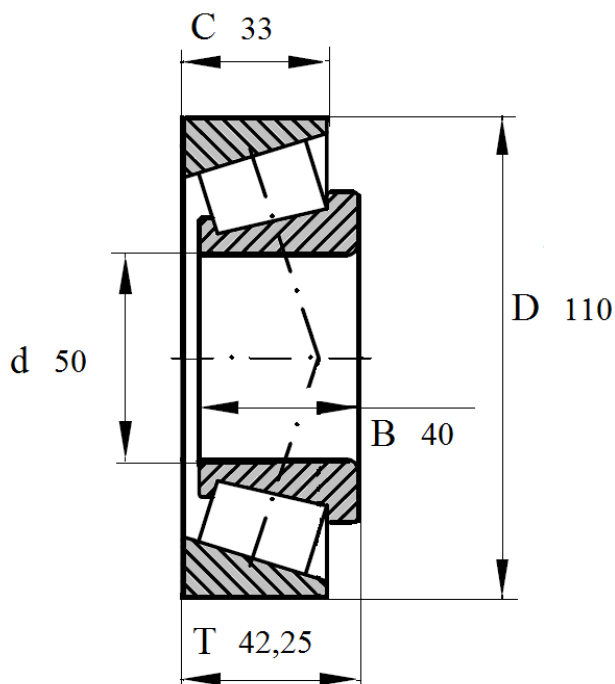

Артикул **32310A**

Подшипник роликовый конический однорядный.



32310A

Номинальные размеры (мм) подшипника 32310 A					Обозначение подшипника
Внутренний диаметр	Наружный диаметр	Ширина			Артикул Das Lager
d	D	B	C	T	32310A
50	110	40	33	42,25	