

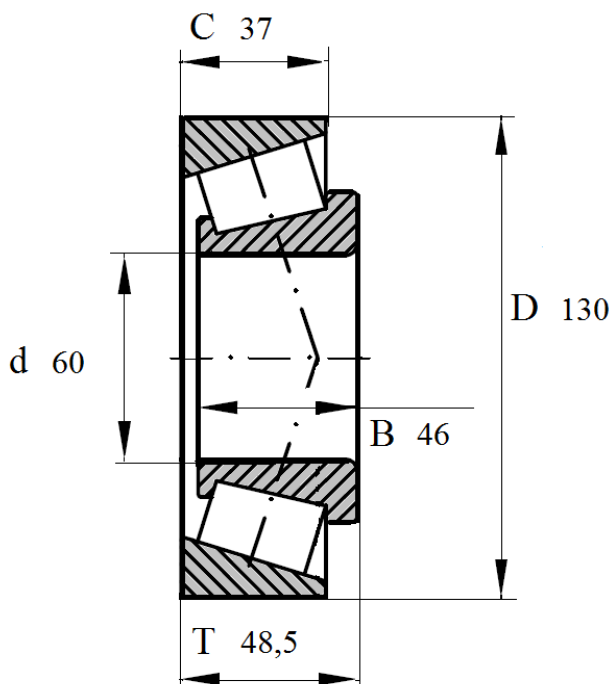

Артикул **32312A**

Подшипник роликовый конический однорядный.



32312A

Номинальные размеры (мм) подшипника 32312 A					Обозначение подшипника
Внутренний диаметр	Наружный диаметр	Ширина			Артикул Das Lager
d	D	B	C	T	32312A
60	130	46	37	48,5	