

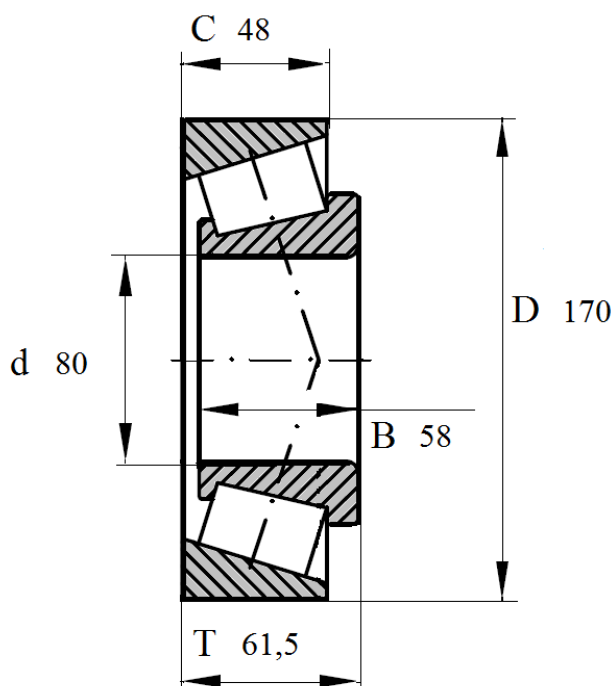

Артикул **32316A**

Подшипник роликовый конический однорядный.



32316A

Номинальные размеры (мм) подшипника 32316 A					Обозначение подшипника
Внутренний диаметр	Наружный диаметр	Ширина			Артикул Das Lager
d	D	B	C	T	32316A
80	170	58	48	61,5	