

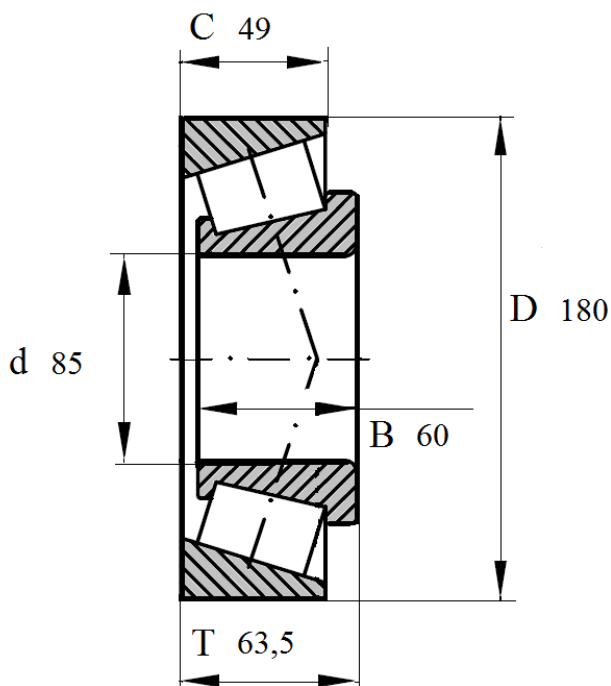

Артикул **32317A**

Подшипник роликовый конический однорядный.



32317A

Номинальные размеры (мм) подшипника 32317 A					Обозначение подшипника
Внутренний диаметр	Наружный диаметр	Ширина			Артикул Das Lager
d	D	B	C	T	32317A
85	180	60	49	63,5	