

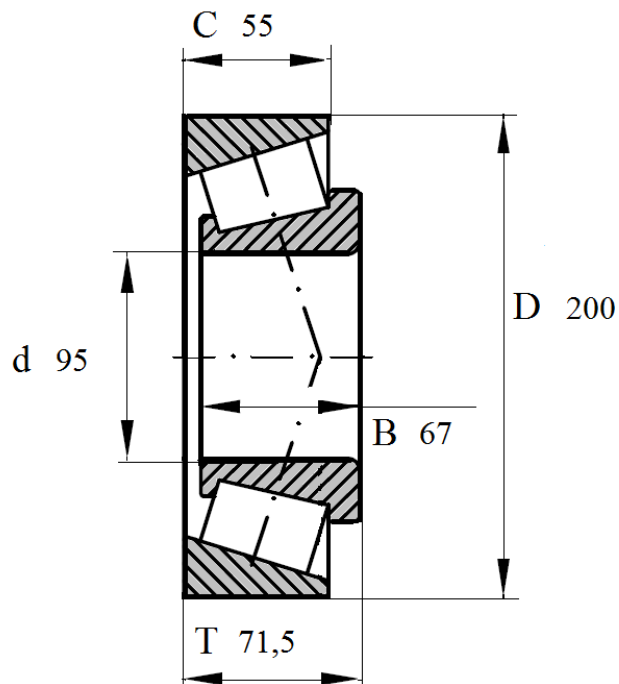

Артикул **32319A**

Подшипник роликовый конический однорядный.



32319A

Номинальные размеры (мм) подшипника 32319 A					Обозначение подшипника
Внутренний диаметр	Наружный диаметр	Ширина			Артикул Das Lager
d	D	B	C	T	32319A
95	200	67	55	71,5	