

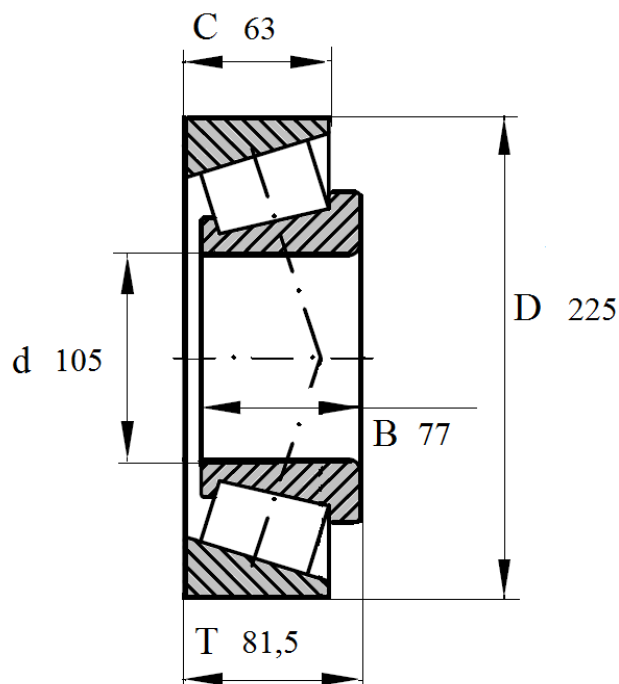

Артикул **32321A**

Подшипник роликовый конический однорядный.



32321A

Номинальные размеры (мм) подшипника 32321 A					Обозначение подшипника
Внутренний диаметр	Наружный диаметр	Ширина			Артикул Das Lager
d	D	B	C	T	32321A
105	225	77	63	81,5	