



Артикул **BPFL2 (Asahi)**



Подшипниковый узел **BPFL2 (Asahi)**

- Фланцевый двух болтовой корпус из прессованной стали
- Крепление к валу стопорными винтами

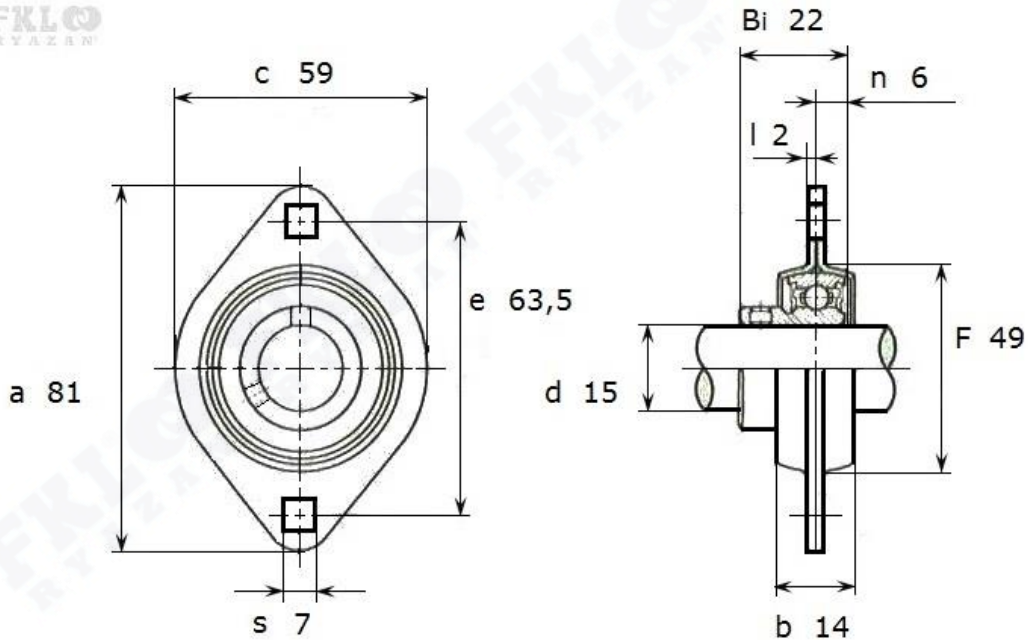

BPFL 2

Номинальные размеры (мм) Фланцевого двух болтового подшипникового узла BPFL 2 (Asahi)										Размер Болта	Масса	Обозначение Подшипникового узла
d	a	e	l	b	s	c	F	Bi	n	мм	кг	Артикул Asahi
15	81	63,5	2	14	7	59	49	22	6	M6	0,24	BPFL2