

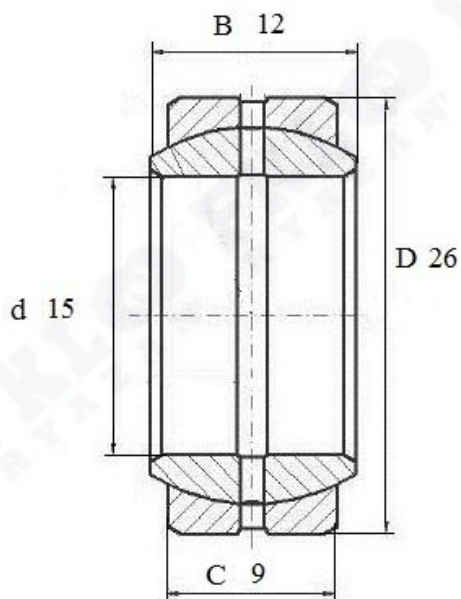

Артикул **GE 15 ES**



Подшипник шарнирный скольжения **GE 15 ES (FKL)**
с каналом для смазки



GE 15 ES

Вал, мм	Номинальные размеры (мм) подшипника GE15ES			Масса кг	Обозначение подшипника Артикул FKL
	d	D	B		
15	26	12	9	0,032	GE 15 ES