

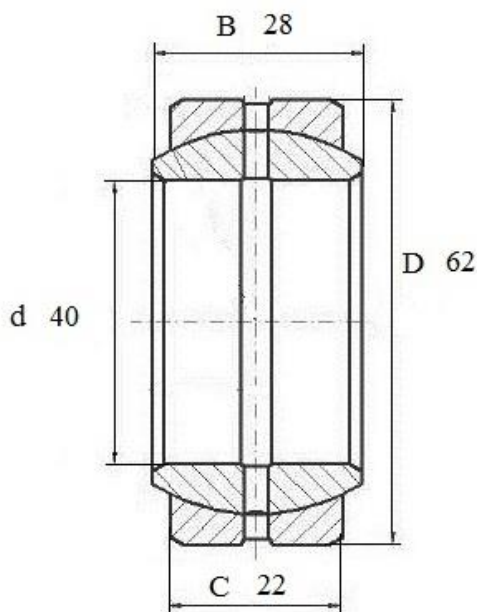

Артикул **GE 40 ES**



Подшипник шарнирный скольжения **GE 40 ES** (FKL)
с каналом для смазки



GE 40 ES

Вал, мм	Номинальные размеры (мм) подшипника GE40ES				Масса кг	Обозначение подшипника Артикул FKL
	d	D	B	C		
40	62	28	22	0,32	GE 40 ES	