

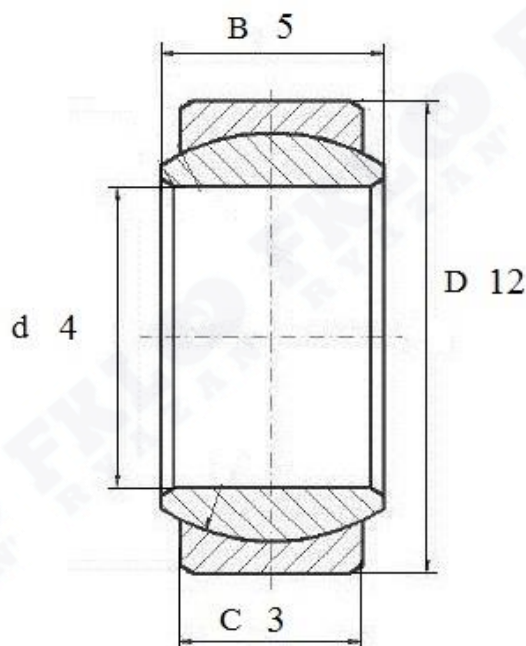

Артикул **GE 4 E**



Подшипник шарнирный скольжения **GE 4 E** (FKL)  
без канала для смазки



**GE 4 E**

Вал, мм	Номинальные размеры (мм) подшипника <b>GE4E</b>			Масса кг	Обозначение подшипника Артикул FKL
	d	D	B		
4	12	5	3	0,003	<b>GE 4 E</b>