

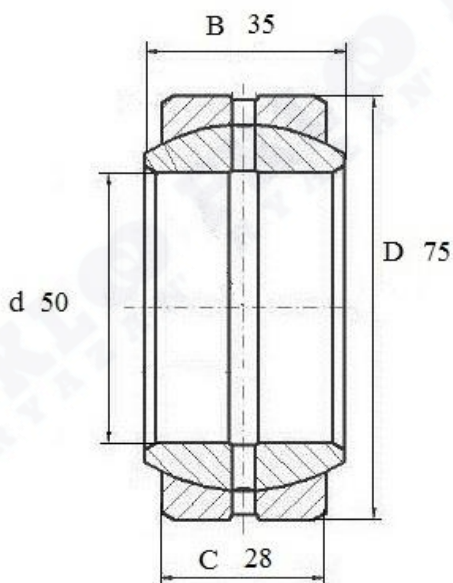

Артикул **GE 50 ES**



Подшипник шарнирный скольжения **GE 50 ES** (FKL)
с каналом для смазки



GE 50 ES

Вал, мм	Номинальные размеры (мм) подшипника GE50ES				Масса кг	Обозначение подшипника Артикул FKL
	d	D	B	C		
50	75	35	28	0,56	GE 50 ES	