

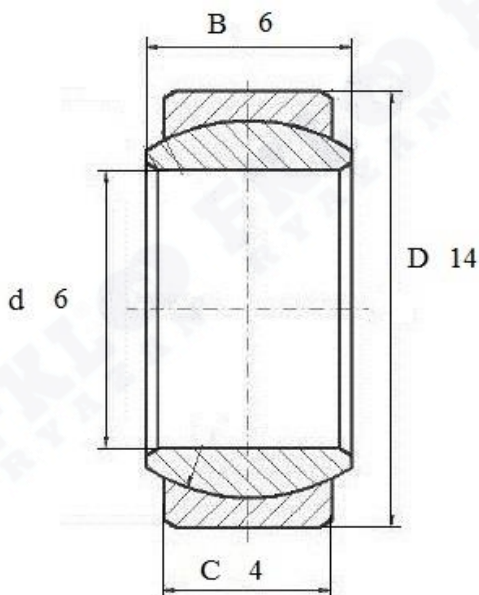

Артикул **GE 6 E**



Подшипник шарнирный скольжения **GE 6 E** (FKL)
без канала для смазки



GE 6 E

Вал, мм	Номинальные размеры (мм) подшипника GE6E			Масса кг	Обозначение подшипника Артикул FKL
	d	D	B		
6	14	6	4	0,004	GE 6 E