



LEF 207 2F



тип F

Подшипниковый узел **LEF 207 2F** (FKL) с квадратным литым корпусом тип «F»

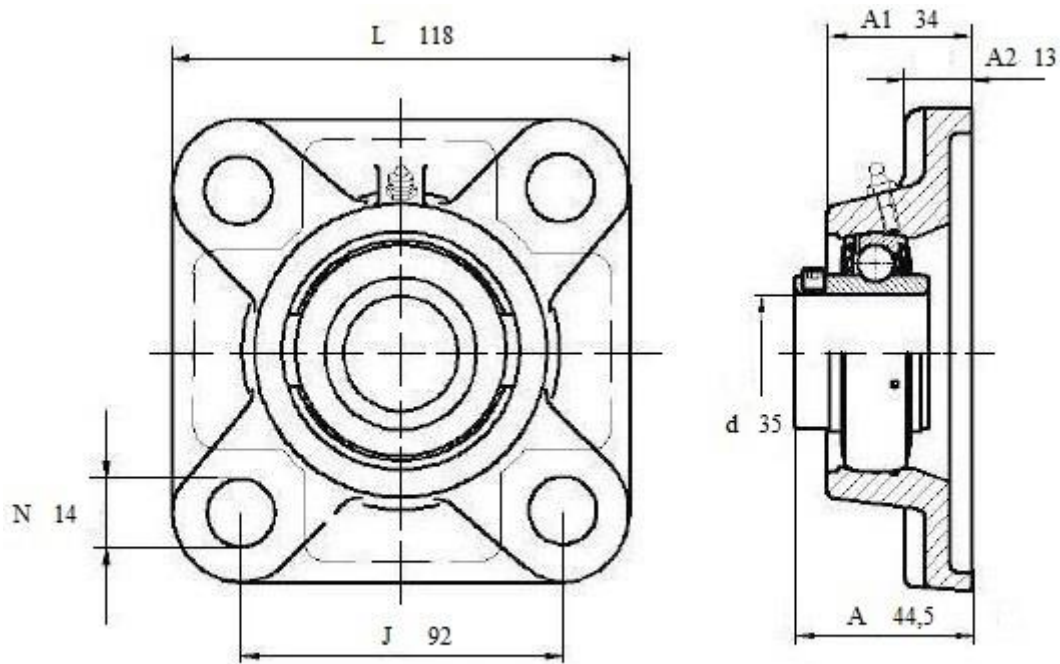

LEF 207 2F

Вал, мм	Номинальные размеры (мм.) подшипникового узла LEF207 2F						Масса кг	Обозначения подшипникового узла
	A ₁	A ₂	J	L	N	A		
35	34	13	92	118	14	44,5	1,34	FKL LEF 207 2F