



LEF 208 2F



тип F

Подшипниковый узел **LEF 208 2F** (FKL) с квадратным литым корпусом тип «F»

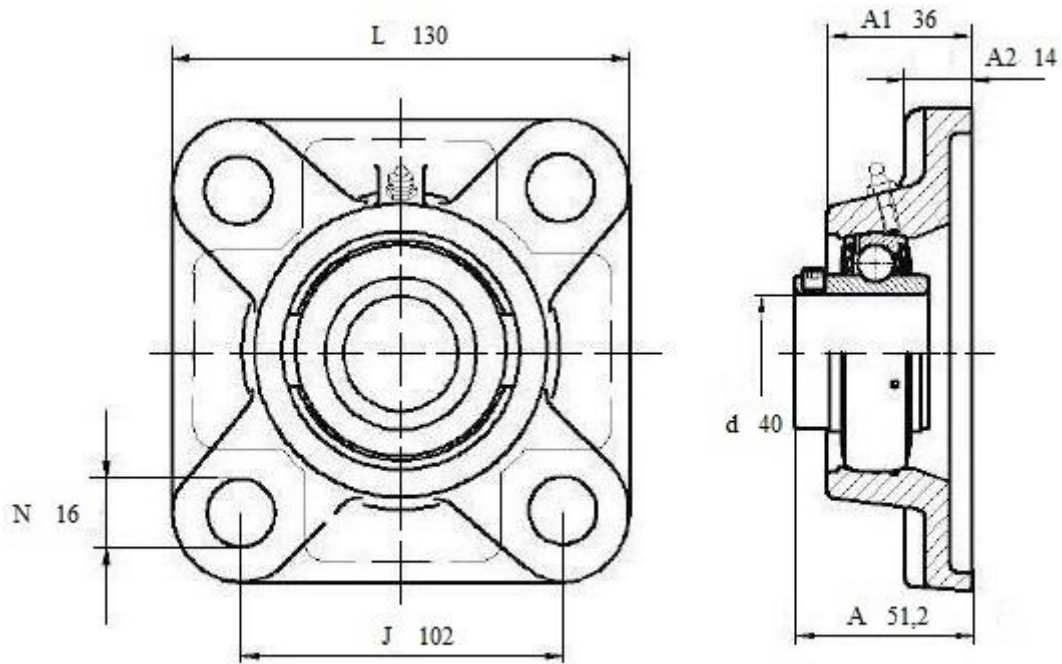

LEF 208 2F

Вал, мм	Номинальные размеры (мм.) подшипникового узла LEF208 2F						Масса кг	Обозначения подшипникового узла
	A ₁	A ₂	J	L	N	A		
40	36	14	102	130	16	51,2	1,79	FKL LEF 208 2F