



LEF 209 2F



тип F

Подшипниковый узел **LEF 209 2F** (FKL) с квадратным литым корпусом тип «F»

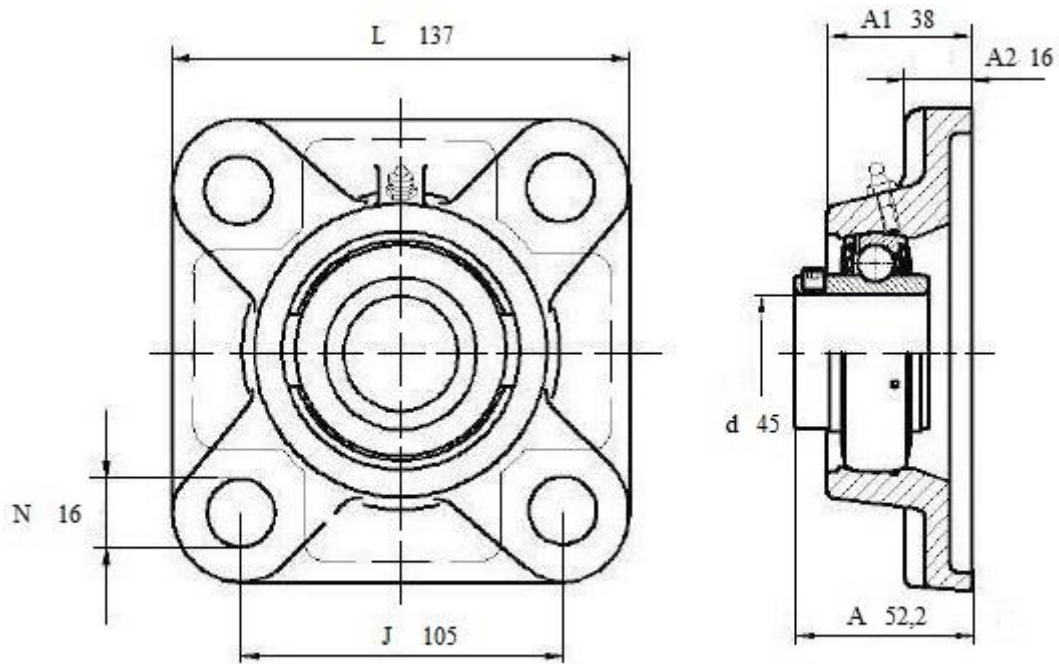

LEF 209 2F

Вал, мм	Номинальные размеры (мм.) подшипникового узла LEF209 2F						Масса кг	Обозначения подшипникового узла
	A ₁	A ₂	J	L	N	A		
45	38	16	105	137	16	52,2	2,19	FKL LEF 209 2F