



LEF 210 2F



тип F

Подшипниковый узел **LEF 210 2F** (FKL) с квадратным литым корпусом тип «F»

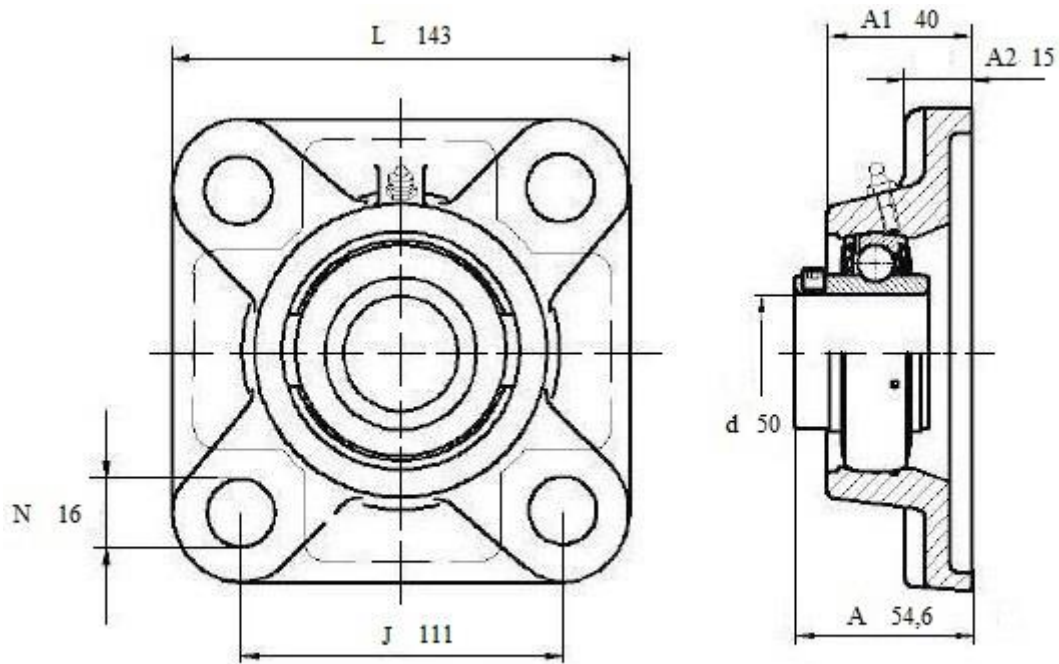

LEF 210 2F

Вал, мм	Номинальные размеры (мм.) подшипникового узла LEF210 2F						Масса кг	Обозначения подшипникового узла
	A ₁	A ₂	J	L	N	A		
50	40	15	111	143	16	54,6	2,58	FKL LEF 210 2F