

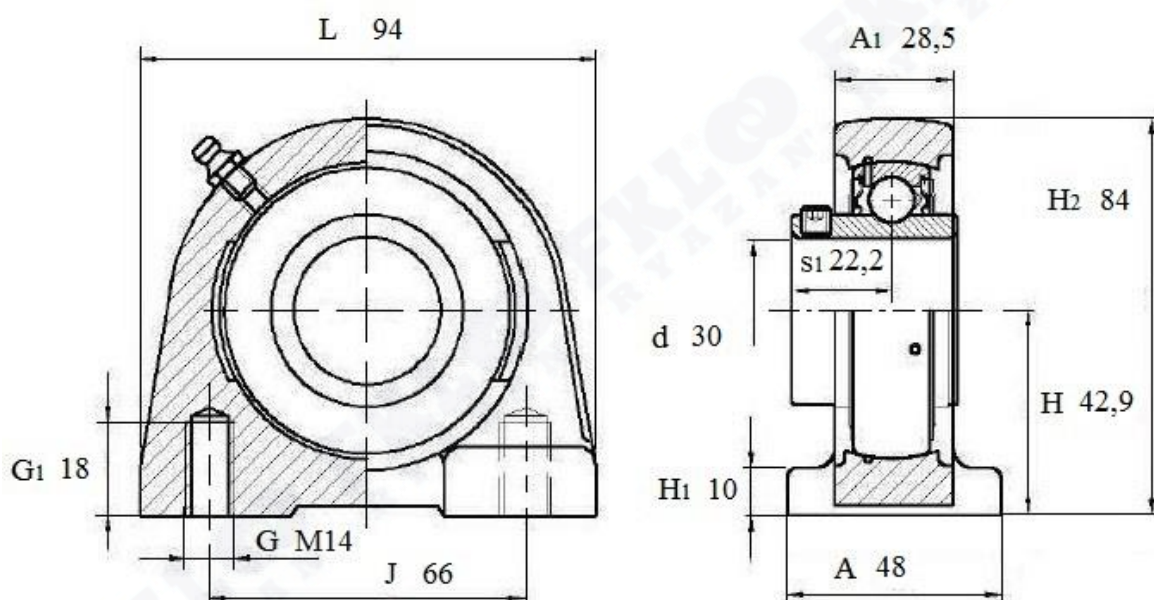

Артикул **LEV 206 2F**



Подшипниковый узел со стоячим литым корпусом **LEV 206 2F**



LEV 206 2F

Вал мм	Номинальные размеры (мм) подшипникового узла LEV206 2F										Масса кг	Обозначение
	d	L	A	J	H	G	G1	H1	H2	A1		
30	94	48	66	42,9	M14	18	10	84	28,5	22,2	1,03	LEV 206-2F