

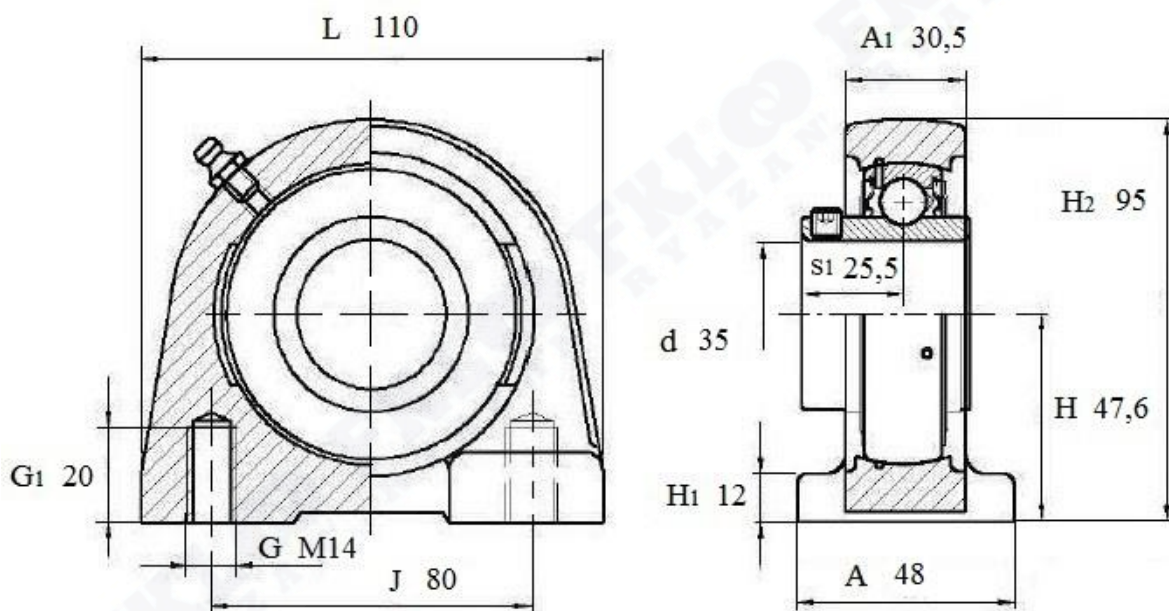

Артикул **LEV 207 2F**



Подшипниковый узел со стоячим литым корпусом **LEV 207 2F**



LEV 207 2F

Вал мм	Номинальные размеры (мм) подшипникового узла LEV207 2F										Масса кг	Обозначение
	d	L	A	J	H	G	G1	H1	H2	A1		
35	110	48	80	47,6	M14	20	12	95	30,5	22,2	1,03	LEV 207-2F