



Артикул **LK 206-2F+H 2306**



Подшипник шариковый **LK 206-2F+H 2306 (FKL)** со сферическим наружным кольцом, с конусным отверстием и с закрепительной втулкой

Уплотнение 2F. Двухступенчатое уплотнение: защитная крышка, установленная на внутреннее кольцо, защищает от грубых примесей и создает лабиринт с листовой частью уплотнения. Это достаточно надежная система уплотнения: листовая часть защищает от земли, пыли, грубых примесей и одновременно создает лабиринт с резиновой частью. Резиновая часть осуществляет контактное уплотнение, которое предотвращает проникновение тонких примесей, воды, влаги, пара и др. Пригодно для тяжелых условий эксплуатации с учетом присутствия посторонних веществ.

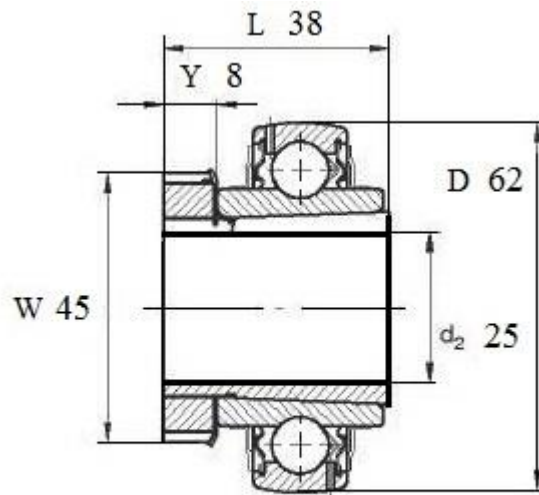

LK 206 2F+H 2306

Вал, мм	Номинальные размеры (мм) подшипника LK 206-2F+H 2306					Масса кг	Обозначение подшипника Артикул FKL
	D	L	W	Y	d ₂		
25	62	38	45	8	0,33	LK 206-2F+H 2306	